

İnovasyonun Yeni Adı İzolas PorBeton

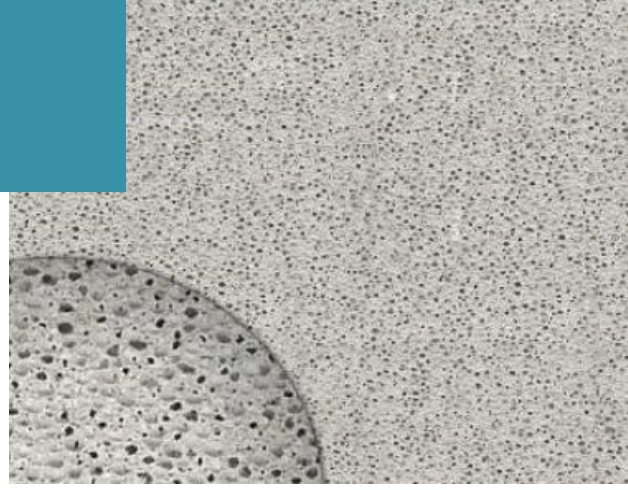

İNOVASYONA YENİ İMZA

Mühendislik ve Mimari yapılar, insanlığın gelecek nesillere bıraktığı en önemli kültür miraslarıdır. Bu sebeple kalıcılık ve durabilite önemlidir. Kalıcılık ise kullanılan malzeme ile doğru orantılıdır. Zamana meydan okuyan malzemeler doğal kökenlidir. Taş, ahşap, maden, alçı vb. Medeniyetlerin yükselişinin en büyük temsili olan ve tarihe atılan en önemli imza ise ,mimari ve mühendislik yapılarıdır. Çünkü o medeniyetin malzeme, mühendislik bilimi ve sanatta ulaştığı seviyeyi temsil eder.

Teknolojinin ulaştığı seviye itibariyle kalıcılık ve durabilite önemini devam ettirirken yeni ihtiyaçlara yeni çözümler geliştirmek için sayısız bilimsel çalışma yapılmış ve yapılmaya da devam edilmektedir. İnsanlığın gelişimi günümüzde enerji ile ölçülmektedir. Ne yazık ki kaynakların sınırsız olmadığı bilindiğine göre ,israfı da insanlık için büyük bir tehdit içermektedir.

Barınma ihtiyacını karşılayan yapılarımızda enerji tasarrufu sağlayan ,deprem yıkıcı kuvvetlerini azaltan İZOLAS PorBeton, inovatif bir üründür.

PORBETON NEDİR?

İzolas PorBeton duvar blokları λ : 0,09-0,10 W/mk₁₅₁ iletkenlik değeriyle mükemmel yalıtım sağlar. Üstün niteliklerdeki Portland ,Fondü çimento ve metakaolen ile aglomera edilip ,su bazlı polimerler, inorganik katkıları ve özel makinalar ile form verilir, kurlenip ardından paletlenmesi sureti ile elde edilir. İzolas PorBeton duvar blokları düzgün yüzey hassasiyeti nedeniyle sıva sarfiyatında maliyeti düşürür. İZOLAS Duvar Blokları diğer duvar malzemeleri ile duvar panolarının bütün olumlu yönlerini bünyelerinde toplamışlardır.

Çimento bağlayıcı esaslı, kapalı devre nano gözeneklerden oluşan, üstün yalıtımlı ve A1 sınıfı yanmaz doğal mineral bazlı yapı duvar ve asmolen yapı blok malzemesidir.



İZOLAS Duvar Blok Sanayi

☐ Kınık OSB İZMİR/Türkiye -35 990

www.izolas.com.tr



AVANTAJLAR

İzolas PorBeton Avantajlarını siz de Yaşayın...

www.izolas.com.tr

Zaman Kazancı

İzolas PorBeton hafiftir ,taşıma maliyetlerini düşürür. Ayrıca El testeresi ile kolay kesilebilir. Uygulamada zaman tasarrufu sağlar.

Isı Yalıtımı

$\lambda:0,09 - 0,10$ W/mK değeri ile **Mükemmel Yalıtım sunar. Kapalı devre hücresel gözeneklerin sağladığı bu değerler ,bütçenize %40 ısınma ekonomisi olarak yansır.**

Ses Yalıtımı

PorBeton sessiz bir konfor sunar. 40 Desibel e kadar ses azaltım katsayısıyla sizi gürültü kirliliğinin olumsuz etkilerinden korur.

Sıva

PorBeton Çimento bağlayıcı esaslı olduğundan dış ve iç mekan sıvalarında hem çimento bazlı hem de Alçı bazlı sıvalar ile çok kuvvetli yapışma ve aderans sağlar. Düzgün yüzey kararlılığı ile de sıva sarfiyatında düşüşe imkan vermesi sayesinde maliyet avantajı getirir.

Deprem Emniyeti

İzolas Hafiftir, Yapı Zati yükünü 2 kat düşürdüğü için, Yıkıcı Deprem Kesme kuvvetini de aynı oranda azaltarak yapının Deprem emniyetini artırır.

A1-Yanmaz

İzolas PorBeton A1 Sınıfı Hiç yanmaz malzemeler gurubundadır.5-6 saat boyunca ısıl değeri 1000 C dereceye çıkan yangınlarda dahi işlevini sürdürerek gerekli korumayı sağlar.

İZOLAS Duvar Blok Sanayi

💧 Kınık OSB İZMİR/Türkiye -35990

www.izolas.com.tr

✉ info@izolas.com.tr

izolas®
www.izolas.com.tr
“Yapıya yük olmaz,,

TEKNİK ÖZELLİKLER

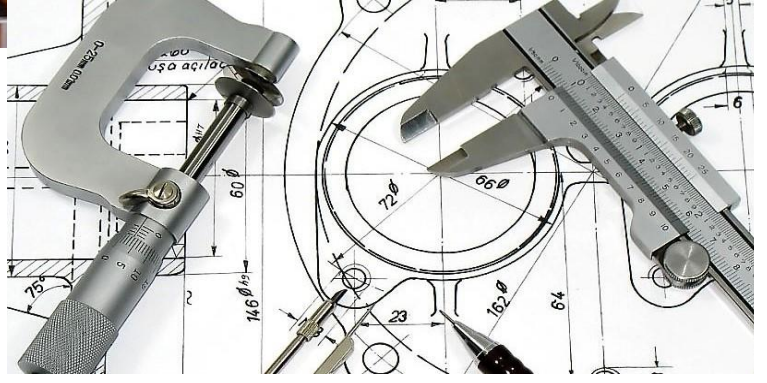

ÜRETİM PROSESİ

İzolas PorBeton CE 13655 standardına uygun olarak üretilmektedir. Piyasada diğer alternatiflerine nazaran karbon ayak izi bırakmaz. Mekanik dayanımlar açısından (Basınç mukavemeti, çekme, Isı yalıtım katsayısı vb) çok üstün özellikler gösterir. Piyasadaki gazbeton alternatifleri ile aynı test değerlerini sağlarken, yapısındaki çimento bağlayıcı ve kapalı devre nano gözeneklerden dolayı sıvayla daha kuvvetli aderans ve daha düşük su emme gibi oldukça üstün özelliklerle öne çıkar.

Technical	
Ölçü Toleransı	+1 mm
Yoğunluk	400 Kg/m ³
Basınç Mukavemeti	1,5 N/mm ² (1,5 MPa)
Standart	CE 13 655
Ses Yalıtımı	40 Db
Buhar Difüzyonu	7 μ
Isı Geçirgenlik Direnci	λ:0,09 - 0,10 W/mK
Yangın Direnci (1,000C)	5-6 saat
Adet Ağırlığı 20x25x40cm	8 Kg/Adet



İZOLAS Ambalaj ve Teslim Şekli :

Ahşap 100x120 cm palet üzerine kesim sıralı yerleştirilerek Çemberlenir, Üzeri Pvc shirink ile giydirilir.

1 Palettteki Ürün Miktarı : 1,20 m³

Dikey bomlu vinç ve/veya taşıyıcılar ile kata sevk edilir.

İZOLAS Duvar Blok Sanayi

💧 Kınık OSB İZMİR/Türkiye -35990

www.izolas.com.tr

✉ info@izolas.com.tr

IZOLAS[®]
www.izolas.com.tr
“Yapıya yük olmaz,,

İZOLAS DUVAR BLOKLARI UYGULAMA REHBERİ

HAZIR SIVA – HARÇLAR- PU

İZOLAS PorBeton çimento bazlı derz yapıştırıcılar, hazır siva harçları ve tamirat harçlarının hepsiyle tam uyumlu kuvvetli yapışma gücü ve adersans ile çalışır. Çimento bazlı derz yapıştırıcılar ile uyumlu olduğu gibi gazbeton tutkalı ve özel şişme göstermeyen poliüretan yapıştırıcı köpük bazlı derz malzemeleri ile de rahatlıkla uygulanabilir.



*Kolay ve Hızlı
Uygulama*

ADERANS

İzolas PorBeton çimento bazlı bağlayıcı yapısından dolayı ,kuvvetli adersansla yapışma sağlar.



Uygulama yüzeyinin sağlam, temiz ve terazisinde olup olmadığı kontrol edilerek yüzey hazır hale getirilmelidir. Yüzey sıcaklığı +25C'den fazla ise yüzey ıslatılmalıdır. 25 kg Çimento bazlı Yapıştırıcı 6.5 - 7 litre su ile temiz bir kap içerisinde topak kalmayacak şekilde düşük devirli karıştırıcı yardımı ile homojen bir karışım elde edilinceye kadar karıştırılır. Yaklaşık 5 dakika dinlendirildikten sonra bu karışım tekrar karıştırılarak kullanıma hazır hale getirilir.

İZOLAS Duvar Blok Sanayi

💧 Kınık OSB İZMİR/Türkiye -35990

www.izolas.com.tr

✉ info@izolas.com.tr

İZOLAS®
www.izolas.com.tr
“Yapıya yük olmaz,,

İZOLAS DUVAR ÖRME UYGULAMASI

İLK SIRA BLOK ÖRÜLMESİ

Duvar örülecek alanın köşe noktaları Aks ipi çekilerek belirlenir daha sonra zemin toz ve atıklardan temizlenmesine müteakip zemin ıslatılarak teraziye bağlı olmak üzere 2-4 cm kalınlığında çimento ve kum karışımı harçla ilk sıra örülür. Harca temas edecek blokların yüzeyi de su ile nemlendirilmelidir. Blokların birbirine temas eden yüzeylerine de çimento yapıştırma harcı sürülmelidir. Bloklar yerleştirilirken düseyde gönyede konulmalıdır, harç taze iken kaydırma olup olmadığı terazi ve gönye ile tekrar kontrol edilmesinde fayda vardır. İlk sıra örme uygulaması bittikten sonra üst sıraların örülmesi için en az 10 saat beklenir.

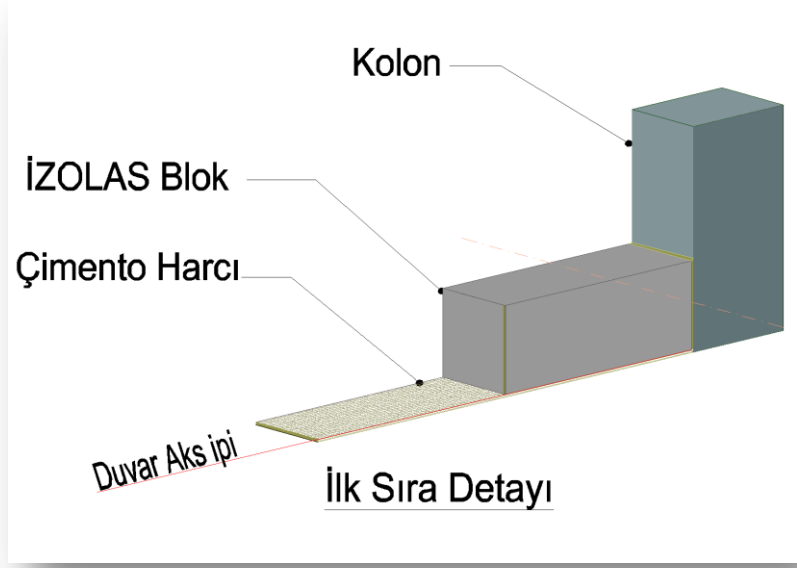

Çimento Harcı
Aderans kuvveti için
yüzey temizliği
Önemli..!

KÖŞE GÖNYE-TERAZİYE ALMA

Duvar köşelerinin tam gönyesinde ve terazinde olduğunun tesbiti duvarın her sırasında yapılmalıdır. Her katta duvar örülecek kısımların ilk sırası örüldükten sonra harcın sertleşmesi için en az 10 saat bekletilmelidir. Diğer sıraların örülmesine ertesi gün devam edilmelidir.

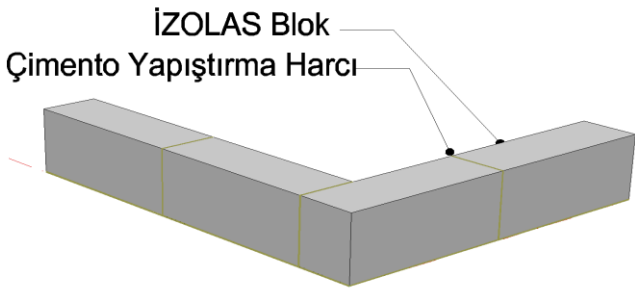

İZOLAS Duvar Blok Sanayi

💧 Kınık OSB İZMİR/Türkiye -35990

www.izolas.com.tr

✉ info@izolas.com.tr

İZOLAS[®]
www.izolas.com.tr
“Yapıya yük olmaz,,

İZOLAS DUVAR ÖRME UYGULAMASI

İLK SIRA BLOK ÖRÜLMESİ

Döşeme veya kiriş yüzeyi tozdan ve kirden temizlenerek arındırılmalıdır. Zamanla kapilerite etkisiyle nemin duvar ,sıva ve diğer elemanlara doğru ilerlemesini önlemek için Elastik bantın uygulaması tam aks ipi boyunca ve terazisinde yapılır. Ardından Çimento harcı serilerek İZOLAS blok ilk sırası örme işlemine geçilir. Gönye terazi kontrolü akstan kaymaya karşı mutlaka kontrol edilmelidir.

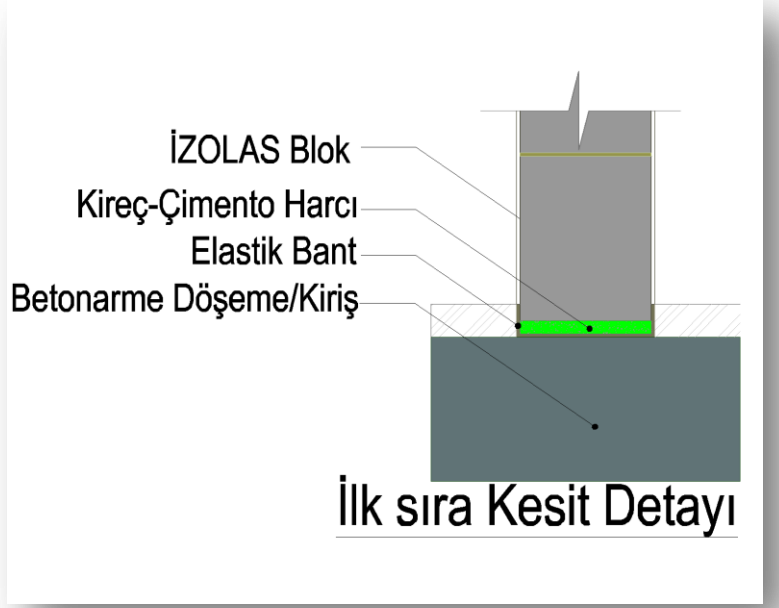

Üst Sıra örme uygulamasında çimento bazlı yapıştırıcı yada PU bazlı yapıştırma köpüğü de Kullanabilirsiniz ..!

Elastik Bant Kullanımı Kapiler nem yükselmelerine karşı Etkili bir çözümdür ..!

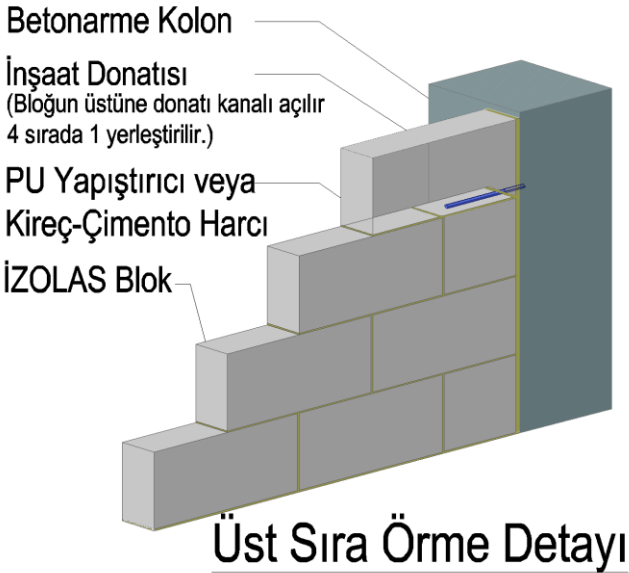

ÜST SIRA BLOK ÖRÜLMESİ

Bloklar arası derz kalınlığı bitmiş hali 5-6 mm arasında olması yeterlidir ancak derz sürekliliği önemlidir. arada boşluk bulunmayacak şekilde uygulama yapılmalıdır. Kapı üstlerinde lento ölçüsüne ve bindirme paylarına göre ölçü ayarlanmalıdır. Yapıştırıcı harç blokların yan kenarlarına ve duvarın oturacağı zemine ince bir tabaka halinde sürülür. Derzlerden fitil halinde yapıştırıcı taşacak şekilde bloklar lastik çekiç ile tokmaklanarak şekülünde ve terazisinde birbirine kenetlenir.

İZOLAS Duvar Blok Sanayi

📍 Kınık OSB İZMİR/Türkiye -35990

www.izolas.com.tr

✉ info@izolas.com.tr

İZOLAS[®]
www.izolas.com.tr
“Yapıya yük olmaz,,

İZOLAS DUVAR ÖRME UYGULAMASI

ÇELİK KOLON-DUVAR DETAYI

Betonarme taşıyıcı elemanlara göre çelik taşıyıcı sistemli yapıların sünekliği çok daha yüksektir. Isıl genleşmeler de Betonarme taşıyıcı elemanlara nazaran yine çok daha yüksektir. Detay da gösterilen uygulamada Polietilen fitil, Mastik , Dolgu malzemesi ve Elastik bant gibi materyaller kullanılması zaruri bir ihtiyaçtan kaynaklanır. Doğru uygulama doğru sonuç getirir. Dolgu malzemesi olarak yangın direnci yüksek örneğin Taş yünü vb malzemeler kullanılmasını öneriyoruz.

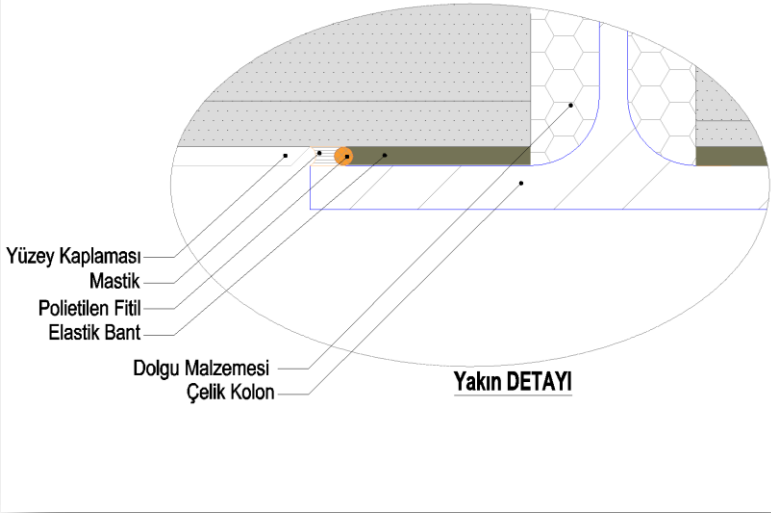
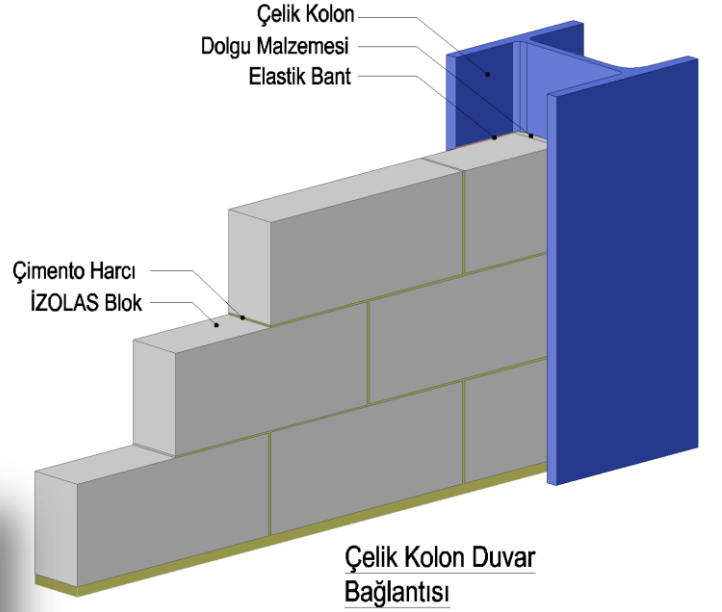

Çelik Taşıyıcı sistemli yapılar çok daha sünek ve Esnektir ..!

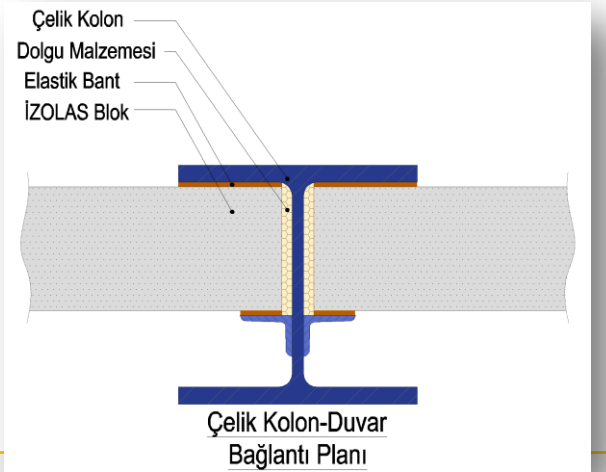

İZOLAS Duvar Blok Sanayi

💧 Kınık OSB İZMİR/Türkiye -35990

www.izolas.com.tr

✉ info@izolas.com.tr

İZOLAS DUVAR ÖRME UYGULAMASI

ÇELİK KİRİŞ-DUVAR DETAYI

Betonarme taşıyıcı elemanlara göre çelik taşıyıcı sistemli yapıların sünekliği çok daha yüksektir. Isıl genleşmeler de Betonarme taşıyıcı elemanlara nazaran yine çok daha yüksektir. Detay da gösterilen uygulamada Polietilen fitil, Mastik , Dolgu malzemesi ve Elastik bant gibi materyaller kullanılması zaruri bir ihtiyaçtan kaynaklanır. Doğru uygulama doğru sonuç getirir. Derz ve hazır sıva uygulamalarında da flex esnek harçlar kullanılması tavsiye edilir.

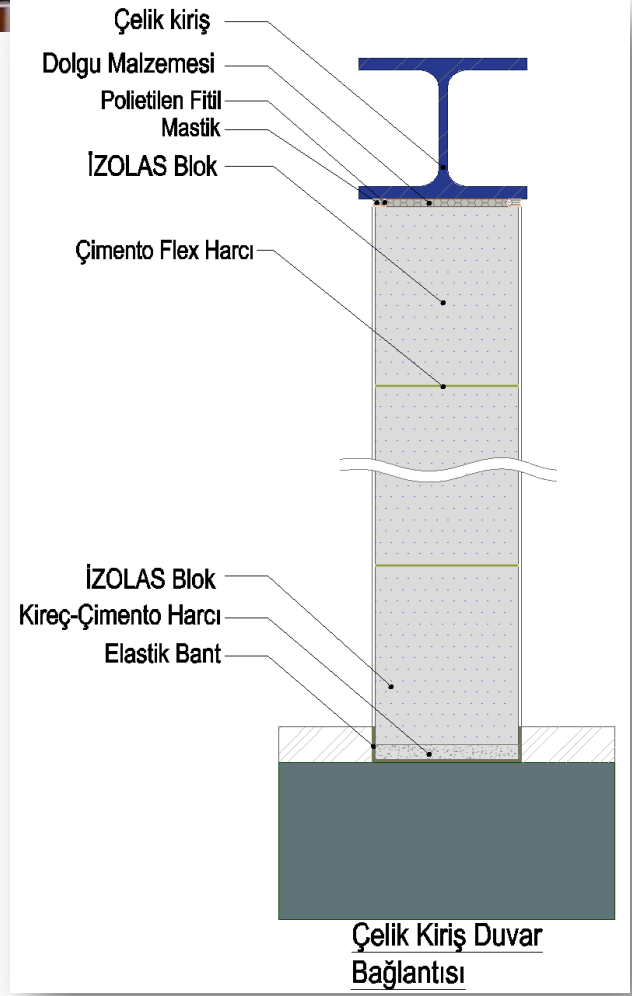

A1-Yanmaz

*İZOLAS PorBeton
1,000 C olan Yangına
5-6 saat direnebilir...!*

ÇELİK - İZOLAS BLOK VE YANGIN

İZOLAS Bloklar Çelik Konstrüksiyon taşıyıcı sistemli yapılara eşsiz bir koruma sağlar. Çelik yapıların deprem , süneklik ve hafif zati yük gibi çok üstün niteliklerinin yanında en dezavantajlı yanı yangın dirençleridir. Uzun süreli yangınlarda çok yüksek ısıya maruz kalan çelik taşıyıcı elemanlar normalde taşıdıkları yüklerden çok daha az yük + Isı etkisi altında akma gerilmelerine ulaşır ve hasar alır. Bu noktada A1 sınıfı yanmazlık özelliğine sahip İZOLAS ile uygulanan duvarlar, Asansör , yangın zonları gibi mahalleri çok yüksek bir yangın koruması altına alır.

İZOLAS PorBeton 1,000 C olan Yangına 5-6 saat direnebilir.

İZOLAS Duvar Blok Sanayi

💧 Kınık OSB İZMİR/Türkiye -35990

www.izolas.com.tr

✉ info@izolas.com.tr

İZOLAS[®]
www.izolas.com.tr
“Yapıya yük olmaz,,

İZOLAS DUVAR ÖRME UYGULAMASI

ÇELİK KOLON-DUVAR DETAYI

Betonarme taşıyıcı elemanlara göre çelik taşıyıcı sistemli yapıların sünekliği çok daha yüksektir. Isıl genleşmeler de Betonarme taşıyıcı elemanlara nazaran yine çok daha yüksektir. Detay da gösterilen uygulamada Polietilen fitil, Mastik , Dolgu malzemesi ve Elastik bant gibi materyaller kullanılması zaruri bir ihtiyaçtan kaynaklanır. Doğru uygulama doğru sonuç getirir. Derz ve hazır sıva uygulamalarında da flex esnek harçlar kullanılması tavsiye edilir. Çelik kolon alın kısmına, seçilen İZOLAS blok kalınlığına uygun genişlikte köşebent aralığı bırakılarak duvar kolon alın birleşimi oluşturulur. Kayma gerilmeleri etkisini azaltmak için teçhiz edilen bir birleşim türüdür.

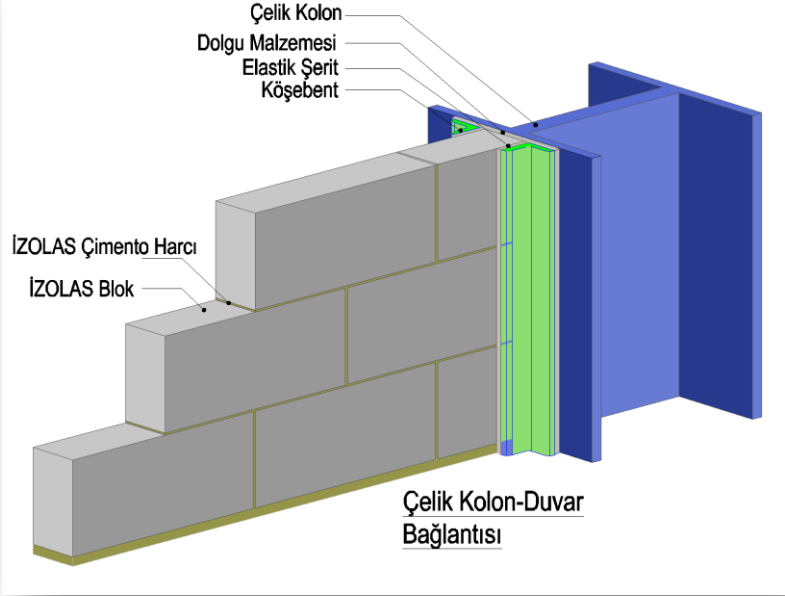

Çelik konstrüksiyon taşıyıcı sistemli yapılarda duvar blok örme harçlarında flex yada polimer katkılı esnek yapıştırıcıların kullanımı tavsiye edilir !

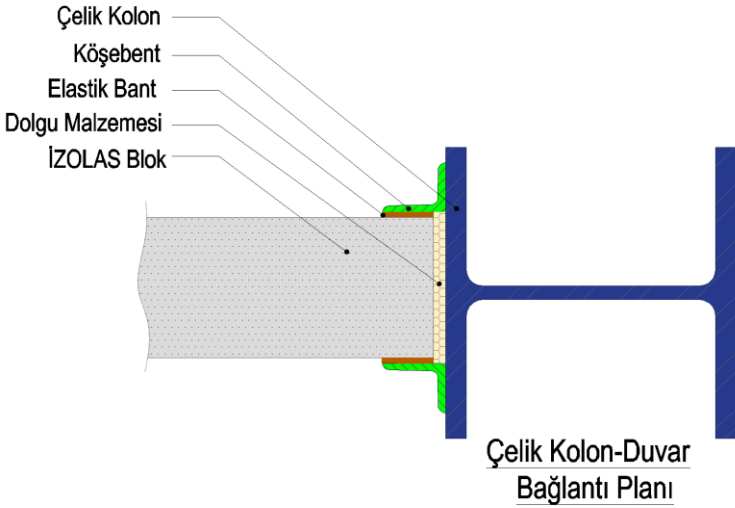

BİRLEŞİM KESİTİ AVANTAJI

Detayda gösterilen birleşim hem duvar aks yönündeki ısıl genleşme farklarını ,hem de duvar aksına dik yöndeki kuvvet etkisi altında kalan blok elemanların hareketini kısıtlar. Böylece duvar yüzey kaplamalarında ki gerilmeleri azaltarak çatlak vb istenmeyen durumların ortaya çıkmasını engeller.

İZOLAS Duvar Blok Sanayi

💧 Kınık OSB İZMİR/Türkiye -35990

www.izolas.com.tr

✉ info@izolas.com.tr

İZOLAS[®]
www.izolas.com.tr
“Yapıya yük olmaz,,

İZOLAS DUVAR ÖRME UYGULAMASI

KÖŞE DUVAR UYGULAMASI

Köşe duvar uygulamalarında terazi ve gönye hassasiyetine ve düşey köşe ipine özen gösterilmesi önem arz etmektedir. Her sıranın bindirme boyu en az seçilen İZOLAS blok kalınlığı kadar terazi gönye kontrolü ile örülmeli. Düşey istikamette her sıra en az bindirme boyuna ve şaşırtma kuralına uygun olarak örülmeli. Ayrıca yapıştırma çimento harcı sürekliliği kesilip boşluk verilmemelidir.

Köşe ve T Duvar Örme uygulamalarında Terazi ve Gönye Kontrolü yanında düşey köşe ipi kontrolü de doğru sonuç için zaruridir.

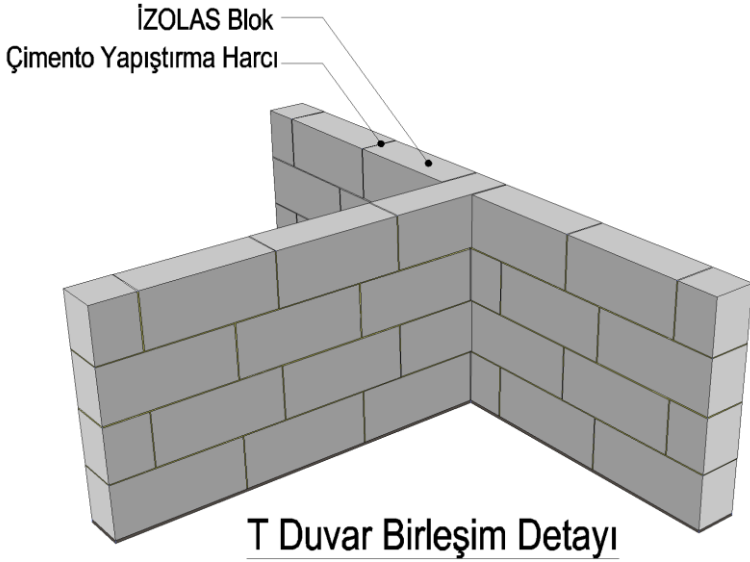
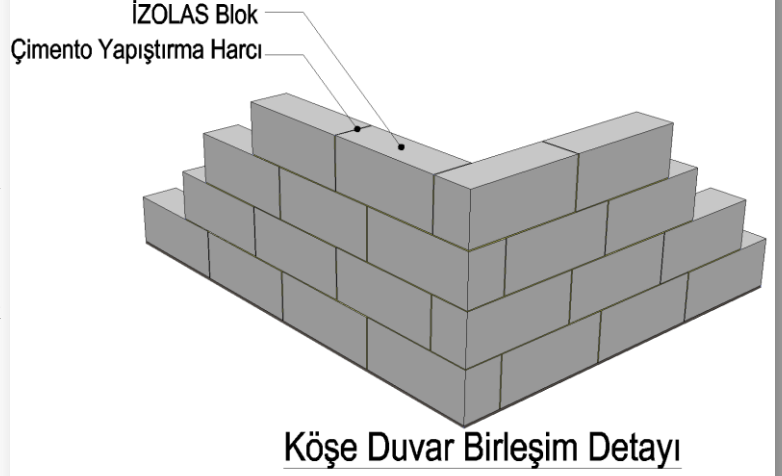

T DUVAR BİRLEŞİMİ

T duvar uygulamalarında terazi ve gönye hassasiyetine ve düşey köşe ipine özen gösterilmesi önem arz etmektedir. Her sıranın bindirme boyu en az seçilen İZOLAS blok kalınlığı kadar terazi gönye kontrolü ile örülmeli. Düşey istikamette her sıra en az bindirme boyuna ve şaşırtma kuralına uygun olarak örülmeli. Ayrıca yapıştırma çimento harcı sürekliliği kesilip boşluk verilmemelidir. En az 3 sırada 1 T birleşim kesişim noktasında delikli galvanize çelik montaj plakası kullanılmalıdır.

İZOLAS Duvar Blok Sanayi

📍 Kınık OSB İZMİR/Türkiye -35990

www.izolas.com.tr

✉ info@izolas.com.tr

İZOLAS[®]
www.izolas.com.tr
“Yapıya yük olmaz,,

İZOLAS DUVAR ÖRME UYGULAMASI

DUVAR-HATIL DETAYLARI

Betonarme taşıyıcı sistemli yapılarda projenin özelliklerine ve projede belirlenen kat yüksekliklerine , onaylı statik projesine ve TS 2510 standardına uygun olarak düşey ve yatay hatıllar oluşturulmalıdır. Yanda örnek görünüşü verilen İZOLAS blok uygulamasında gösterilen birleşim noktalarına ait kesit uygulama detaylarına da aşağıda değinilmiştir. Genel olarak uygulamada bu detaylara uyulması tavsiye edilmekle birlikte , proje müellifinin verdiği ve TBDY 2018 (Türkiye Bina Deprem Yönetmeliği) yönetmeliğine uygun statik hesaplara göre analizi sonrası belirlenmesi ve buna göre uygulanması zaruridir.

Statik Projeye ve TS 2510 standardına uygun Yatay ve Düşey hatıllar teşkil edilmelidir.

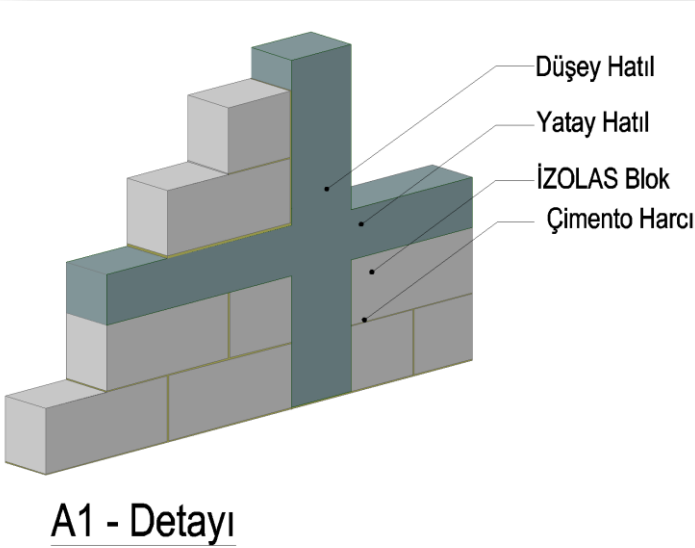
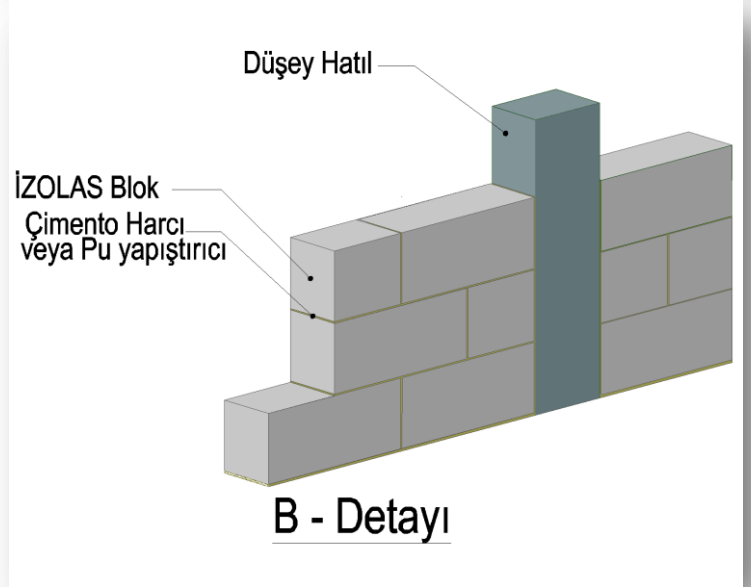
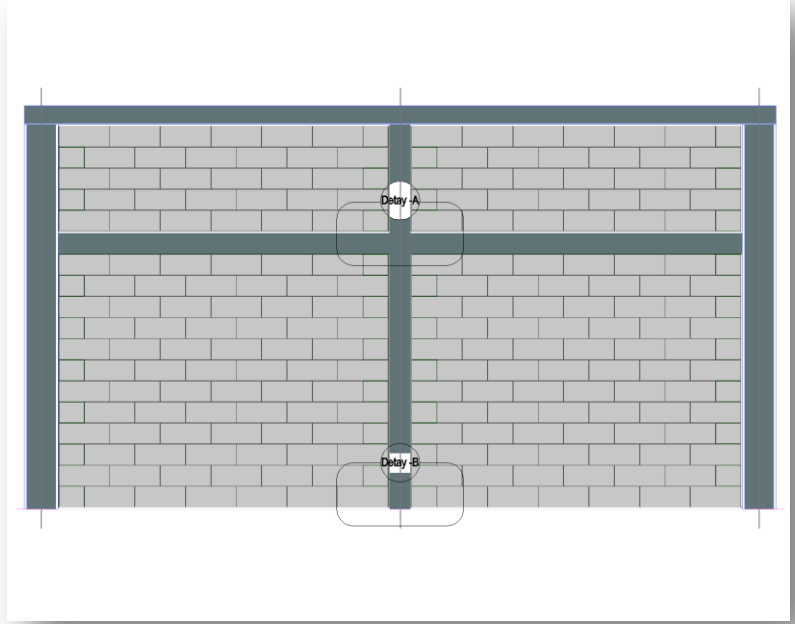

İZOLAS Duvar Blok Sanayi

💧 Kınık OSB İZMİR/Türkiye -35990

www.izolas.com.tr

✉ info@izolas.com.tr

İZOLAS[®]
www.izolas.com.tr
“Yapıya yük olmaz,,

İZOLAS ÖRNEK UYGULAMALAR



İZOLAS YAPIYA "HAZ"

İZOLAS PorBeton kullanımı zati yükü düşük yapılar inşa etmenizi sağlar. Bu özelliği sayesinde taşıma gücünden ödün vermeden daha küçük kesitli kolon, kiriş ve taşıyıcı sistemi destekler. Ayrıca Ustanıza hız katar, uygulama hızı klasik düşey delikli duvar elemanlarına oranla 2-2,5 kat daha yüksek imalat metrajı anlamına gelir. Böylece malzeme tasarrufu ve işçilik kaynaklı EMNİYET-MALİYET-ESTETİK dengesine olumlu katkı sağlar. Bu hazzı siz de yaşamak ister misiniz?



Hem Proje hem uygulama safhasında kullandık, Deprem şartnamesine uygun %13 Donatı avantajı sağladığını gördük. Teşekkürler İZOLAS.
İnşaat Müh. Umut İŞIKSOLU
Karaburun ATLAS Yapı

İZOLAS
Usta'ya
Has !

YAPI'ya
Haz !



İZOLAS Duvar Blok Sanayi

📍 Kınık OSB İZMİR/Türkiye -35990

www.izolas.com.tr

✉ info@izolas.com.tr

İZOLAS®
www.izolas.com.tr
"Yapıya yük olmaz,,

İZOLAS ÖRNEK UYGULAMALAR

İZOLAS USTAYA "HAS"

İZOLAS PorBeton kullanımı zati yükü düşük yapılar inşa etmenizi sağlar. Bu özelliği sayesinde taşıma gücünden ödün vermeden daha küçük kesitli kolon, kiriş ve taşıyıcı sistemi destekler. Ayrıca Ustanıza hız katar, uygulama hızı klasik düşey delikli duvar elemanlarına oranla 2-2,5 kat daha yüksek imalat metrajı anlamına gelir. Böylece malzeme tasarrufu ve işçilik kaynaklı EMNİYET-MALİYET-ESTETİK dengesine olumlu katkı sağlar. Bu hazrı siz de yaşamak ister misiniz?

Çetin inşaat Konut projelerinde iç cephe duvar uygulamalarında da İZOLAS'ı tercih etti. Yandaki uygulamada da görüleceği üzere 10 cm lik İZOLAS blok Klasik düşey delikli Tuğla yerine tercih edilmiş, geri bildirimden aldığımız bilgiye göre hem uygulama hızı hem de daha düşük maliyet sağlamıştır. GURURLA...

Kolay kesim ,Uygulama hızı ve çimento bazlı yapısından kaynaklı sıva uygulamalarıyla kuvvetli aderans ile harika sonuçlar aldık. Teşekkürler...
İnşaat Müh. Cem ÇETİN
Çetin inşaat Ltd. Şti.



İZOLAS
Usta'ya
Has !

İZOLAS Duvar Blok Sanayi
Kınık OSB izmir/Türkiye
Kınık/İZMİR,35990

+90 232 632 41 51
info@izolas.com.tr
www.izolas.com.tr

İZOLAS Duvar Blok Sanayi
Kınık OSB İZMİR/Türkiye -35990
www.izolas.com.tr
info@izolas.com.tr

İZOLAS
"Yapıya yük olmaz,,
www.izolas.com.tr

İZOLAS ÜRÜN ÖLÇÜLERİ

İZOLAS - ÖLÇÜLER

Ürün Ölçüleri-Cm				
Kalınlık A	Yükseklik H	Uzunluk L	Yoğunluk Kg/m ³	Birim Ağırlık -Kg
10	25	40	390	4
15	25	40	390	6
17,5	25	40	390	7
20	25	40	390	8

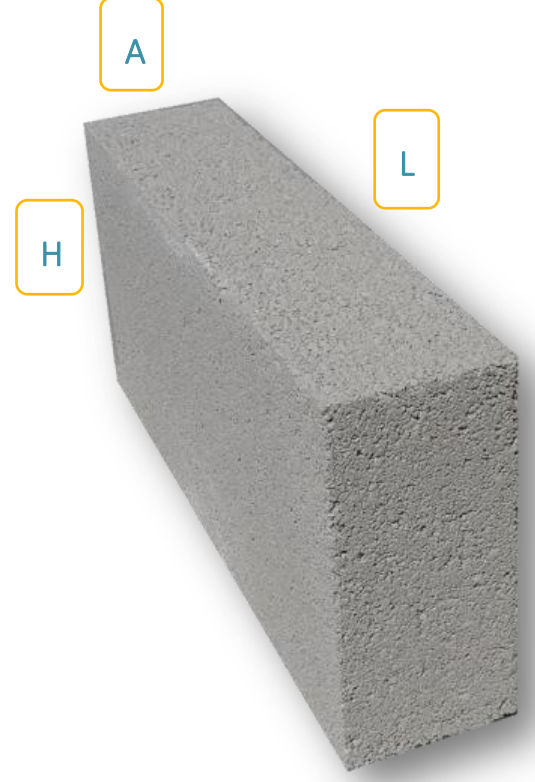

*İZOLAS Duvar Blok Sanayi
GÜVENTÜRK Yapı Ltd.Şti. Kuruluşudur.
Marka Tescil Hakları Tüzel kişiliğe Aittir.*



+90 232 632 41 51



info@izolas.com.tr

www.izolas.com.tr

İZOLAS Duvar Blok Sanayi

📍 Kınık OSB İZMİR/Türkiye -35990

www.izolas.com.tr



info@izolas.com.tr

izolas[®]
www.izolas.com.tr
“Yapıya yük olmaz,,

İZOLAS

İZOLAS GALERİDEN

İZOLAS PorBeton kullanımı zati yükü düşük yapılar inşa etmenizi sağlar. Bu özelliği sayesinde Ekonomi ve Hız kazandırır. Fire kaybindan kurtarır.



İZOLAS Duvar Blok Sanayi

📍 Kınık OSB İZMİR/Türkiye -35990

www.izolas.com.tr

✉ info@izolas.com.tr

İZOLAS®
www.izolas.com.tr
“Yapıya yük olmaz,,